

dvbLiNK DVB-T2 Tuner

DVB-LINK51



DVB-T2 HEVC/H265/H264 kompatibel DVB-T MPEG2/MPEG4 kompatibel

Produktfeatures

- DVB-T2 HEVC/H265/264 kompatibel
- DVB-T MPEG2/MPEG4 kompatibel
- AFS - Auto Frequency Switching (Automatische Frequenz Umschaltung)
- Auto Channel Search (Automatische Kanal Suche)
- EPG - Electronic Program-Guide (Elektronischer Programmführer)
- Menü Sprachen: Deutsch, Englisch, Französisch, Portugiesisch, Spanisch, Italienisch, Holländisch, Finnisch und viele weitere
- Optionale 5V Phantom Speisung für aktive Antennen
- USB-Port 2.0 für Video-, Audio- und Bild Dateien (für USB-Medien bis 2TB)
- Audio Formate: mp3, WAV, AAC
- Video Formate: MPEG-I/II/IV, VOB, AVI, DivX, Xvid, MKV, TS, MOV, RMVB
- Bild Formate: JPEG, BMP, GIF, PNG, TIFF
- Aufnahme Funktion für Fernsehsendungen
- Aufnahme Formate: TSV (TV recording), TSA (Radio recording)
- IR-Fernbedienung

Inhaltsverzeichnis

1. Vor der Installation

- Sicherheitshinweise
- Rechtlicher Hinweis
- Lieferumfang

2. Positionierung der Antennen

- An Scheiben montierte Antennen
- Alternative Antennen Positionen

3. Tuner und Anschlüsse

- Kabel Anschluss
- Pin Belegung – 18 Pin Stecker

4. Fernbedienung

5. Hauptmenü

6. Inbetriebnahme - Schnellstart

7. TV Aufzeichnung

8. Film

- Betrieb des Film Wiedergabe Modus

9. Musik

- Betrieb des Musik Wiedergabe Modus

10. Setup (Einstellungen)

- Land / Sprache
- Anzeigen Setup (Anzeigeeinstellungen)
- Antennenspannung (+5V)
- AFS - Auto Frequenz Umschaltung
- Version Update (Software Update)
- Werks-Reset

11. Benutzung des Menüs

- TV Menü
- Kanalliste
- Programm
- Programm Information
- Audio Setup
- Kanal - Info
- Kanal Verwaltung
- Kanal überspringen
- Kanal verschieben
- Kanal löschen
- Anzeigen Setup
- TV Setup
- Untertitel
- Videotext

12. Version/Update (Software Update)

13. FAQ – Fehlersuche

14. Technische Daten

15. Technischer Support

1. Vor der Installation

Sicherheitshinweise

Bitte lesen Sie alle Informationen in diesem Handbuch sorgfältig durch. Machen Sie sich mit den Funktionen und der Nutzung des Gerätes vertraut bevor Sie es dauerhaft betreiben. Nehmen Sie sich hierfür einige Minuten Zeit, denn dies hilft Ihnen, Schäden oder Fehlfunktionen in der Zukunft zu verhindern.

Bewahren Sie dieses Handbuch stets greifbar zum Nachschlagen der einzelnen Betriebsabläufe und der Sicherheitsinformationen auf.

Rechtlicher Hinweis

Der Fahrer darf weder direkt noch indirekt durch bewegte Bilder während der Fahrt abgelenkt werden. In den meisten Ländern/Staaten ist dieses gesetzlich verboten. Wir schließen daher jede Haftung für Sach- und Personenschäden aus, die mittelbar sowie unmittelbar durch den Einbau sowie Betrieb dieses Produkts verursacht wurden. Dieses Produkt ist, neben dem Betrieb im Stand, lediglich gedacht zur Darstellung stehender Menüs (z.B. MP3 Menü von DVD-Playern) oder Bilder der Rückfahrkamera während der Fahrt.

Veränderungen/Updates der Fahrzeugsoftware können die Funktionsfähigkeit des Interface beeinträchtigen. Softwareupdates für unsere Interfaces werden Kunden bis zu einem Jahr nach Erwerb des Interface kostenlos gewährt. Zum Update muss das Interface frei eingeschickt werden. Kosten für Ein- und Ausbau werden nicht erstattet.

Lieferumfang



Artikelinhalt:

- **DVB-LINK51 Tuner**
- **Anschlusskabel**
- **IR sensor mit Zusatzkabel**
- **IR Fernbedienung**
- **Bedienungsanleitung**

2. Positionieren der Antennen

Wie und wo die Antennen positioniert werden sollen, um den bestmöglichen Empfang zu erzielen, ist eine häufig gestellte Frage bei der Arbeit mit DVB-T Produkten.

Dennoch gibt es keine einheitliche globale Lösung, die am besten funktioniert, weil die DVB-T Übertragung nicht wirklich standardisiert ist und sogar innerhalb eines Landes von Region zu Region variieren kann. Dazu kommt, dass der beste Empfang in der Regel eine höhere Sichtbarkeit der Antennen erfordert, die die Fahrzeughalter in der Regel ablehnen.

Die folgenden Regeln, die aus unseren Testerfahrungen entstanden sind, können dazu beitragen, Ihre persönlich beste Mischung aus Empfangsstärke und Sichtbarkeit von Antennen zu finden.

Vor der endgültigen Installation empfehlen wir Ihnen einen Test mit der gewählten Antennenposition durchzuführen!

Glasklebeantennen

1. Sicherstellen, dass die Scheiben, an die die Antennen montiert werden, nicht mit Metall beschichtet sind (z.B. können dunkle Folie oder Sonnenschutzfolie Metall enthalten).
2. Gegenüberliegende Fensterscheiben für die Installation verwenden (z.B. Front und Heck oder links und rechts).
Am besten ist vorne rechts und hinten links.
3. In den meisten Regionen ist die Übertragung vertikal, daher vertikal montieren. Wenn die Übertragung gemischt oder horizontal ist, auch eine horizontale Positionierung ausprobieren.
4. Der Empfang ist besser, wenn unten am Fenster montiert wird.
5. Der Empfang ist besser, wenn mit etwas Abstand zum Fensterrahmen montiert wird.

Alternative Antennen (Positionen)

1. Externe Dachantenne –bester Empfang
2. Flexible wasserdichte Antenne im Seitenspiegel – sehr guter Empfang, aber vorher testen, da Metalllackierung und Spiegelteile den Empfang stören können.
3. Wasserdichte Antennen in der Stoßstange – völlig unsichtbar, aber in der Regel schlechterer Empfang durch die tiefe Position. Es könnte schwierig sein, die Antennen vertikal zu positionieren.

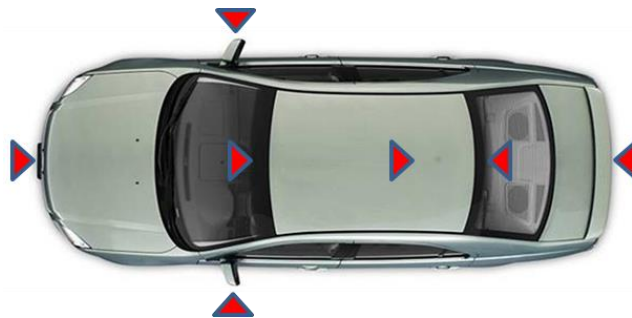

Wichtiger Hinweis für aktive Antennen:

Abhängig von der Einstellung liefert der Tuner eine 5V Phantomspeisung für Verstärkerantennen. Diese Funktion ist nur möglich, wenn der Anschluss der Antenne erfolgt bevor der Stromanschluss des Tuners vorgenommen wird!

3. Tuner und Anschlüsse

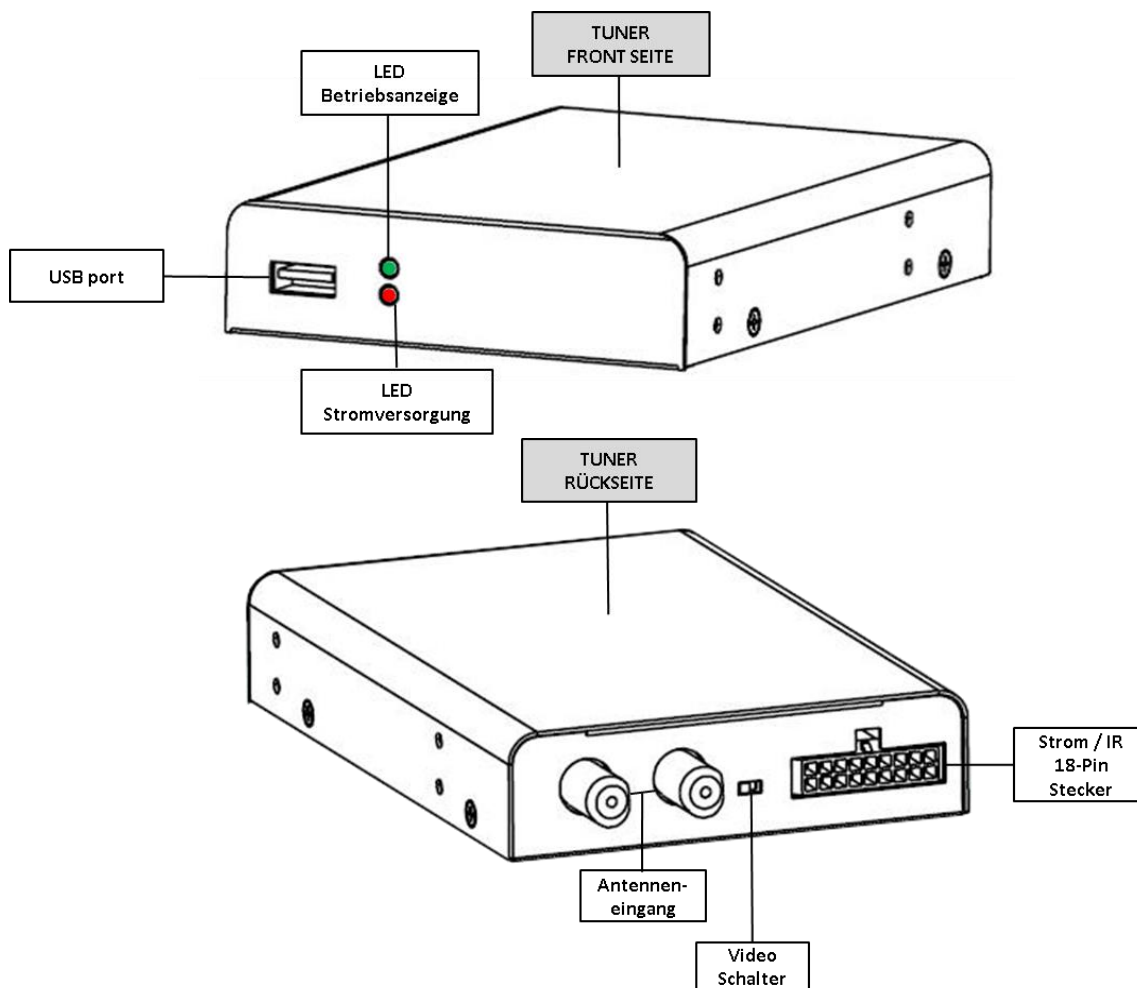

USB Port

Der USB Anschluss ermöglicht Medien Eingang, TV Aufnahmen und Software Updates.

Operating LED (grün)

Die grüne LED zeigt an ob der Tuner in Betrieb ist, oder nicht.

Power LED (rot)

Die rote LED zeigt an ob die 12V Stromversorgung gewährleistet ist, oder nicht.

Antennen Eingang

Antennenanschlussbuchse (Hinweis: Je nach Einstellung liefert der Tuner eine +5V Phantom Speisung für Verstärkerantennen über diese Buchse).

Video Schalter

Position 1 – ohne Video Verstärkung. Bei Anschluss nur eines Monitors.

Position 2 – mit Video Verstärkung. Bei Anschluss zweier Monitore.

Strom / IR Anschluss

Hauptanschlusskabel für Strom, Video, Audio und Fernbedienung-Infrarot Empfänger.

Kabel Anschluss

Audio-Video-Ausgang (RCA)

Kabel Farbe	Zuordnung
● gelb	Video-signal
● rot	Audio-Signal rechts
● weiß	Audio-Signal links

Anschluss für Stromversorgung

Kabel Farbe	Zuordnung
● Schwarz	Fahrzeug Masse
● gelb	+12V permanent
● rot	+ 12V ACC (Zubehörstrom)
● blau	IR-Signal - Kabel zum Anschluss der IR-Steuerkabel STA - 4M zu xLOGiC Interfaces mit der Gerätesteuerung (z.B. c.LOGiC)

LED

Signal	Funktion
Beide LEDs sind aus	ACC (Zubehörstrom) stromlos, Tuner nicht in Betrieb
rote LED leuchtet	ACC + 12V (Zubehörstrom) liegt an, Tuner nicht in Betrieb
rot und grün leuchtet	ACC + 12V (Zubehörstrom) liegt an, Tuner in Betrieb

Pin Belegung – 18 Pin Stecker

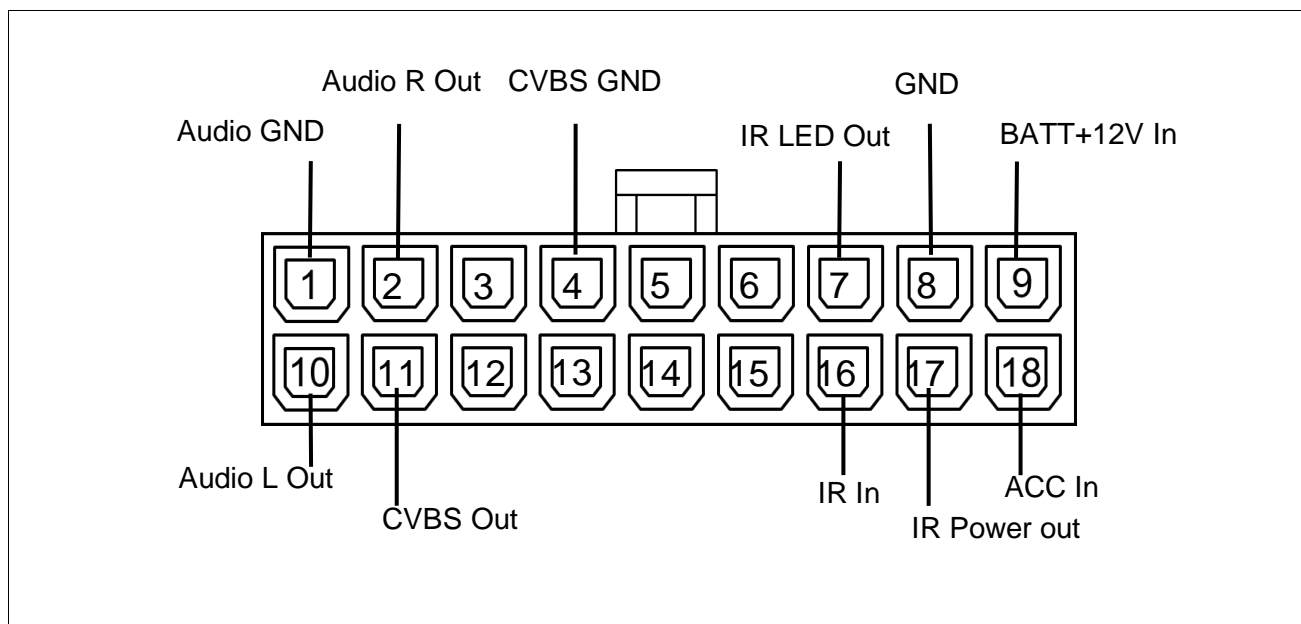

1	Audio GND	(Audio Masse)
2	Audio R Out	(Audio rechts - Ausgang)
3	N/A	nicht belegt
4	CVBS GND	(Video Signal Masse)
5	N/A	nicht belegt
6	N/A	nicht belegt
7	IR LED Out	(Infrarot LED Strom Ausgang +5V)
8	GND	(Fahrzeug Masse)
9	BATT +12V In	(Dauerstrom Eingang +12V)
10	Audio L Out	(Audio links - Ausgang)
11	CVBS Out	(Video Signal Ausgang - FBAS)
12	N/A	nicht belegt
13	N/A	nicht belegt
14	N/A	nicht belegt
15	N/A	nicht belegt
16	IR In	(Infrarot Datenbus)
17	IR Power out	(Infrarot Strom Ausgang +5V)
18	ACC In	(ACC Zubehörstrom Eingang +12V)

4. Fernbedienung

Vor der ersten Nutzung der Fernbedienung die Batterien wie unten beschrieben einsetzen:

1. Fernbedienung umdrehen.
2. Die geriffelte Fläche der Batteriefachdeckel nach unten drücken und abschieben.
3. Die Batterien unter Berücksichtigung der Polarität einlegen.
4. Batteriefachdeckel wieder zurück auf die Fernbedienung schieben.

Fernbedienungs-Optionen

Nr	Taste	Funktion
1	Betrieb	Ein- und Ausschalten des Tuners
2	Rote Taste	Untertitelwahl
3	Grüne Taste	Ohne Funktion
4	Gelbe Taste	Ohne Funktion
5	Blaue Taste	Ohne Funktion
6	SRC	Ohne Funktion
7	AUDIO	Stereo oder Zweikanalton
8	FF	Vorspulen
9	HOME	Zum Haupt Menü
10	▲	Nächster TV-Kanal / rauf im Menü*
11	▶	+ Lautstärke TV / rechts im Menü*
12	▼	Letzter TV-Kanal / runter im Menü*
13	EXIT	Aktuelles Menü verlassen
14	ENTER	Ausgewählten Menüpunkt öffnen
15	FR	Zurückspulen
16	Play/pause	Select Play / Pause
17	MENU	Menü für Einstellungen öffnen
18	◀	- Lautstärke TV / links im Menü*
19	OK	Öffnen von Kanal-Info / Menüpunkt bestätigen*
20	TV LIST	TV Kanal-Liste (EPG)
21	REC	TV Aufnahme starten/stoppen





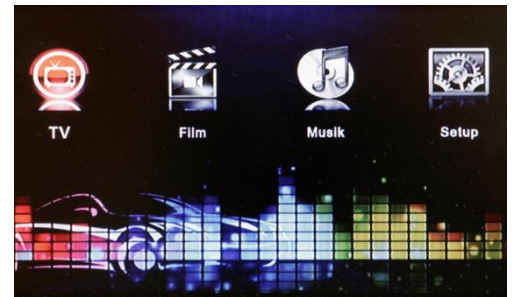

*Die Funktionen der Pfeiltasten variieren in den Modi Film und Musik (siehe jeweilige Kapitel).

5. Hauptmenü

Dies ist die Hauptmenü Ansicht. Sie können den TV-Modus, den Film Wiedergabe-Modus, den Musik-Wiedergabe-Modus und die System Einstellungen anwählen. Verwendung der [◀] und [▶] Tasten, markiert die gewünschten Modi und durch Drücken der [OK] Taste wird ein ausgewählte Modus geöffnet.

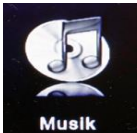

	TV Modus Öffnet den TV Modus
	Movie Playback Mode Öffnet den Film Wiedergabe Modus
	Music Playback Mode Öffnet den Musik Wiedergabe Modus
	System Settings Öffnet die System Einstellungen

Hinweis: Durch Drücken der [HOME] Taste gelangen Sie jederzeit zurück in das Haupt Menü.

6. Erste Inbetriebnahme – Schnellstart

Die erste Inbetriebnahme beinhaltet die Auswahl des Landes, der OSD Menü Sprache, der aktuellen Region und der Sommerzeitbestimmung.

Drücken Sie die [◀] und [▶] Tasten um den TV Modus auszuwählen und bestätigen Sie mit [OK] um diesen zu öffnen. Bei erster Inbetriebnahme erscheint der Setup Assistent

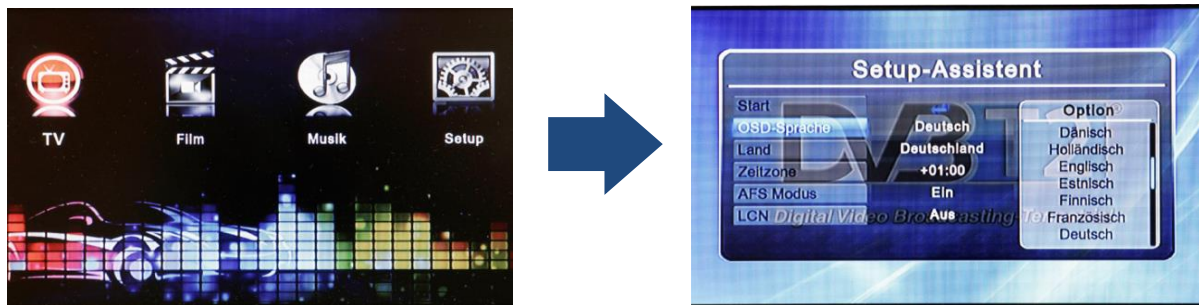

Drücken Sie die [▲] und [▼] Tasten um die gewünschte Zeile anzuwählen. Drücken Sie die [▶] Taste um den angewählten Punkt einzustellen. Drücken Sie die [▲] und [▼] Tasten um die Optionen zu durchsuchen. Bestätigen Sie die gewünschte Einstellungsoption mit der [OK] Taste. Verlassen Sie die Einstellung durch Drücken der [MENU] Taste.

Hinweis: Die Zeitzone-Einstellung wird bei Region Einstellungsänderung automatisch aktualisiert.

Die Autostart Funktion findet während der ersten Inbetriebnahme alle verfügbaren DVB-T2 / DVB-T Kanäle. (Siehe hierzu auch Punkt "AFS - Auto Frequency Switching").



1. Drücken Sie die [▲] und [▼] Tasten um die „Start“ Funktion auszuwählen.
2. Bestätigen Sie mit der [OK] Taste und Der Tuner startet automatisch mit der Suche und der Abspeicherung aller verfügbaren Kanäle.
3. Verlassen Sie die Einstellung durch Drücken der [MENU] Taste.

7. TV Aufzeichnungen

Drücken Sie während des Fernsehens die Taste **[REC]** um die Aufzeichnung eines TV-Programmes zu starten. Das Timer Menü wird auf dem unteren linken Bildschirm angezeigt und verschwindet automatisch wenn nicht innerhalb von 10 Sekunden eine Bestätigung folgt. Mit der Taste **[REC]** lässt sich das Timer Menü auch schon vorher wieder abrechen.



Im Timer Menü können Sie durch Drücken der Tasten **[▲]** und **[▼]** die gewünschte Aufnahmezeit einstellen. Drücken Sie **[OK]** um die Aufnahme mit ausgewählter Aufnahmezeit zu starten. Das Symbol **REC** wird im Bild oben links erscheinen. Informationen der laufenden Aufnahmezeit werden neben dem **REC** Symbol angezeigt.



Hinweis: Bitte stellen Sie sicher, dass ein USB Speichermedium am Tuner angeschlossen ist. Beim Ausschalten der Zündung wird die Aufzeichnung fortgesetzt bis die eingestellte Aufnahmezeit abgelaufen ist. Nach Beendigung der Aufnahme schaltet sich das Gerät selbständig ab.

Um die Aufnahme zu beenden wählen Sie "Stop" im Timer Menü.

Aufgezeichnete Programme werden im Video Modus wiedergegeben.



Hinweis: Ein aufgenommenes Programm wird in einem Standardordner namens "PVR" gespeichert. Die Datei-Typen verfügen über eine TSV" Dateierweiterung für TV-Programme. Die abgespeicherte Datei wird wie folgt benannt:

"Kanalname (Aufnahme Datum Aufnahmezeit)"

Die maximale Dateigröße von FAT/FAT32 sind 4 GB. Überschreitet die Datei diese Größe, wird die Datei vom System in zwei Aufnahmedateien geteilt.

1 GB Speicher reicht ungefähr für eine Aufnahme von 45 Minuten.

Das Datei Speicher System unterstützt auch FAT/FAT32/NTFS-Formate.

In der Regel ist jedes USB 2.0 Flash-Laufwerk als Speichermedium einsetzbar. Allerdings gibt es Fälle, in denen das USB-Flashlaufwerk aus dem Tuner aufgezeichnete Sendungen nicht abspeichern kann. Es wird dringend empfohlen, das USB-Speichergerät an einem PC oder Laptop zu formatieren bevor es in die Tuner-Einheit eingesetzt wird.

8. Film

Der folgende Abschnitt beschreibt Ihnen die Wiedergabe einer auf dem USB Laufwerk gespeicherten Video Datei:

Drücken Sie die **[Home]** Taste um zum Haupt Menü zurück zu gelangen. Wählen Sie **“Film”** und bestätigen Sie mit der **[OK]** Taste um in das Film Menü zu gelangen.



Hinweis: Stellen Sie sicher, dass das USB Laufwerk am Gerät angeschlossen ist, da anderenfalls diese Funktion nicht verfügbar ist.

Die verfügbaren Video-Dateien und Ordner werden im Stopp-Modus angezeigt, mit dem Cursor kann durch diese gebrowsed werden. Im Wiedergabemodus werden die Video-Dateien im Vollbildformat abgespielt. Die Funktionen der **▲,▶,▼,◀** der Fernbedienung unterscheiden sich im Stopp-Modus und Wiedergabemodus.



Pfeiltasten Funktionen im Stopp-Modus





- [▶]** Cursor eine Zeile runter bewegen
- [◀]** Cursor eine Zeile rauf bewegen
- [OK]** Video auf dem Cursor steht abspielen / Ordner auf dem Cursor steht öffnen
- [▼]** Cursor um mehrere Zeilen runter bewegen
- [▲]** Cursor um mehrere Zeilen rauf bewegen

Pfeiltasten Funktionen im Wiedergabemodus

- [▶]** Lautstärke rauf
- [◀]** Lautstärke runter
- [OK]** Video auf dem Cursor steht abspielen / Ordner auf dem Cursor steht öffnen
- [▲]** Video zurück - Video in der Liste oberhalb des aktuellen Videos abspielen
- [▼]** Video vor - Video in der Liste unterhalb des aktuellen Videos abspielen
- [EXIT]** Beendet die Wiedergabe mit Rückkehr zur Listenansicht im Stopp-Modus

Hinweis: In diesem Modus können ausschließlich Video-Dateien angezeigt werden. Musikdateien werden nicht angezeigt.

Betrieb des Film Wiedergabe Modus:

1. Drücken Sie die **[FR]**  / **[FF]**  Tasten um die Filmgeschwindigkeit zu erhöhen oder herabzusetzen.
2. Drücken Sie die **[PLAY/PAUSE]**  Tasten um den Film anzuhalten, bzw. fortzufahren.
3. Drücken Sie die **[REC]**  Taste während der Wiedergabe um Untertitel anzuzeigen.

Durch Drücken der „Menü“ Taste während der Filmwiedergabe gelangen Sie in das Film Menü welches Sie zu den folgenden Optionen führt

Film Menü	Optionen	Ergebnis
Wiedergabe Modus	Aus Zufallswiedergabe	Nur das ausgewählte Video wird abgespielt Anschließend Videos nach Zufallsprinzip
Wiederholungs-Modus	Wiederholung - Aus Wiederholung – Ein Verzeichnis wiederholen	Das Gerät schaltet nach dem laufendem Video ab Das Gerät wiederholt das laufende Video nach Beendigung Das Gerät spielt alle Videos im Verzeichnis nacheinander ab und fährt kontinuierlich fort.
Seitenverhältnis	Vollbild	Das Video wird im Vollbild Modus abgespielt
	16:9 4:3LB / 4:3PS	Das Video wird im gewählten Modus angezeigt
Equalizer	Klassik Tanz Jazz Live Pop Rock Soft Standard	Zur Auswahl der verschiedenen Sound-Optionen
Surround	Aus Arena Badezimmer Höhle Kirche Konzert Halle	Zur Auswahl der verschiedenen Surround-Optionen
Audio Setup	Stereo Links Rechts	Der Ton erfolgt rechts und links in Stereo Tonwiedergabe des linken Kanals Tonwiedergabe des rechten Kanals
Untertitel	Sprachen	Zur Auswahl der Untertitel Sprach-Optionen

9. Musik

Der folgende Abschnitt beschreibt Ihnen die einfache Wiedergabe einer auf dem USB Laufwerk gespeicherten Musik Datei:

1. Drücken Sie die **[Home]** Taste um zum Haupt Menü zurück zu gelangen. Wählen Sie **“Musik”** und bestätigen Sie mit der **[OK]** Taste um in das Musik Menü zu gelangen.



Hinweis: Stellen Sie sicher, dass das USB Laufwerk am Gerät angeschlossen ist, da anderenfalls diese Funktion nicht verfügbar ist.

Die verfügbaren Musik Titel und Ordner werden angezeigt, mit dem Cursor kann durch diese gebrowst werden. Im Wiedergabemodus wird vor dem aktuell abgespielten Titel das Playzeichen  angezeigt. Die Funktionen der Pfeiltasten der Fernbedienung unterscheiden sich im Pause-Modus und Wiedergabemodus.



Pfeiltasten Funktionen im Pause-Modus



- [▶]** Cursor eine Zeile runter bewegen
- [◀]** Cursor eine Zeile rauf bewegen
- [OK]** Titel auf dem Cursor steht abspielen / Ordner auf dem Cursor steht öffnen
- [▼]** Cursor um mehrere Zeilen runter bewegen
- [▲]** Cursor um mehrere Zeilen rauf bewegen

Pfeiltasten Funktionen im Wiedergabemodus

- [▶]** Cursor eine Zeile runter bewegen
- [◀]** Cursor eine Zeile rauf bewegen
- [OK]** Titel auf dem Cursor steht abspielen / Ordner auf dem Cursor steht öffnen
- [▲]** Titel zurück – Titel in der Liste oberhalb des aktuellen Titels abspielen
- [▼]** Titel vor – Titel in der Liste unterhalb des aktuellen Titels abspielen

Hinweis: In diesem Modus können ausschließlich Musikdateien angezeigt werden. Video- sowie Bilddateien werden nicht angezeigt.

Betrieb des Musik Wiedergabe Modus

1. Drücken Sie die **[FR]**  / **[FF]**  Tasten um die Musikgeschwindigkeit zu erhöhen oder herabzusetzen.
2. Drücken Sie die **[PLAY/PAUSE]**  Tasten um die Musik anzuhalten, bzw. fortzufahren.

Durch Drücken der Menü Taste während der Musikwiedergabe gelangen Sie in das Musik Menü welches Sie zu den folgenden Optionen führt:

Musik-Menü	Optionen	Ergebnis
Wiedergabe Modus	Aus Zufallswiedergabe	Nur die ausgewählte Musikdatei wird abgespielt Anschließend Musikdateien nach Zufallsprinzip
Wiederholungs Modus	Wiederholung Aus Wiederholung – Ein Verzeichnis wiederholen	Das Gerät schaltet nach dem laufenden Musikdatei ab Das Gerät wiederholt die laufende Musikdatei nach Beendigung Das Gerät spielt alle Musikdateien im Verzeichnis nacheinander ab und fährt kontinuierlich fort
Equalizer	Klassik Tanz Jazz Live Pop Rock Soft Standard	Zur Auswahl der verschiedenen Sound-Optionen
Surround	Aus Arena Bathroom Cave Church Concert Hall	Zur Auswahl der verschiedenen Surround-Optionen

10. Setup

Dies ist die „**Setup**“-Menü Ansicht. Wählen Sie zwischen Land/Sprache, Anzeigen Setup, Antennenspannung, Version/Update und Werks-Reset.

Drücken Sie die [▶] und [◀] Tasten um den gewünschten Menüpunkt anzuwählen und drücken Sie dann die [OK] Taste zur Auswahl des angewählten Punktes.



Land/Sprache

Zur Einstellung der OSD Menüsprache und der regionalen Einstellungen

1. Drücken Sie im „**Land/ Sprache**“ Menü die [▲] und [▼] Tasten um die gewünschte Einstellung zu markieren
2. Drücken Sie die [▶] Taste um danach mit den [▲] und [▼] Tasten um die Einstelloptionen zu durchsuchen.
3. Wählen Sie eine Option durch Drücken der [OK] Taste, oder verlassen Sie die Einstellungen durch Drücken der [EXIT] und [MENU] Tasten.
4. Nach vorgenommener Einstellung verlassen Sie das Land/Sprache Menü ebenfalls durch Drücken der [EXIT] / [MENU] Tasten.



Hinweis: Der Frequenzbereich für Deutschland beschränkt sich auf 474 – 778 MHz. Ist auf Band III ein zusätzlicher Frequenzbereich von 786 – 850 MHz erwünscht, vor erneutem Scannen in der Länderauswahl ein anderes Land (z.B. Österreich) wählen.

Anzeige/Setup

Zur Einstellung des gewünschten Seitenverhältnisses

1. Drücken Sie im „**Anzeige/Setup**“ Menü die [▲] und [▼] Tasten um die gewünschte Einstellung zu markieren
2. Drücken Sie die [▶] Taste um danach mit den [▲] und [▼] Tasten die Einstelloptionen zu durchsuchen.
3. Wählen Sie eine Option durch Drücken der [OK] Taste, oder verlassen Sie die Einstellungen durch Drücken der [EXIT] und [MENU] Tasten.
4. Nach vorgenommener Einstellung verlassen Sie das „Display“ Menü ebenfalls durch Drücken der [EXIT] und [MENU] Tasten.



Antennenspannung

Zur Einstellung der 5V Phantomspannung für aktive Antennen

1. Drücken Sie im „Antennenspannung“ Menü die [▶] Taste um zu den Einstelloptionen zu gelangen.
2. Drücken Sie die [▲]und[▼] Tasten um die gewünschte Einstellung zu markieren und bestätigen Sie mit [OK].
3. Press the [MENU]und[EXIT] button to exit.

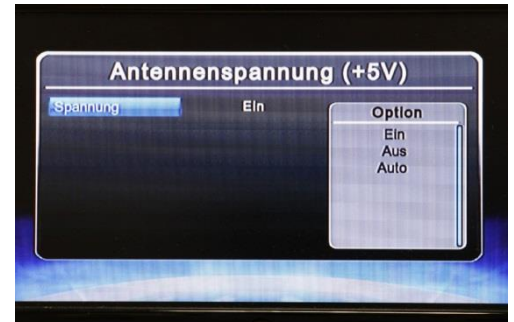

Bei der Einstellung "ON" empfängt die Antenne 5V Phantomspannung vom Tuner um das Signal zu verstärken. Für den optimalen Empfang ist es ratsam diese Einstellung eingeschaltet zu lassen.

*Wichtiger Hinweis: Falls eine aktive Antenne an den Tuner angeschlossen wird nachdem das Gerät ans Bordnetz angeschlossen wurde, besteht die Möglichkeit, dass der Tuner die nötige Phantomspannung nicht liefert. Bei Verwendung aktiver Antennen muss der Antennenanschluss erfolgen **bevor** das Gerät an das Bordnetz angeschlossen wird. Alternativ würde auch eine komplette Stromlos-Schaltung des Tuners die Phantom-Speisung wiederherstellen.*

AFS Auto Frequency Switching

Um abgespeicherte Kanäle abhängig vom Empfangsort und vom Sendesignal automatisch an die jeweils signalstärkste Frequenz umzuschalten

AFS – „Auto Frequency Switching“ ist eine intelligente Funktion die automatisch verschiedene Frequenzen für ein bestimmtes Programme speichert (je nach Sendegebiet unterschiedliche Frequenzen) und, abhängig vom Ort und der Signalstärke, jeweils automatisch die stärkste Frequenz auswählt. Einzelne Programme werden nur einmal in der Senderliste aufgeführt, die zum Programm gefundenen Frequenzen werden in einer unsichtbaren Datenbank hinterlegt.

1. Wählen Sie im „TV“ Menü (siehe auch „TV Menü“) den Punkt „**AFS Setup**“ und bestätigen Sie mit **[OK]**.
2. Wählen Sie **[Ja]** um die Kanalsuche zu starten.

Mit diesem Vorgang werden alle zuvor gespeicherten Kanäle vorab automatisch aus der Liste gelöscht.



Version/Update

Zum Aktualisieren der Software Version

1. Schließen Sie das USB Laufwerk mit der aktuellen Software an.
2. Drücken Sie im „**Version Update**“ Menü die **[OK]** Taste um die Aktualisierung zu starten.



Werks-Reset

Zum Rücksetzen auf die Werkseinstellungen.

1. Drücken Sie die **[▲]** und **[▼]** um „**Reset**“ Option anzuwählen und bestätigen Sie mit der Taste **OK**.
2. Wählen Sie **[Ja]** um das System auf die Werkseinstellungen zurückzusetzen.
3. Drücken Sie die **[EXIT]** Taste oder wählen Sie **[Nein]** um die Einstellung zu verlassen.



11. Benutzung des Menüs

TV Menü

Zum Einstellen der TV Setups

Drücken Sie für die Einstellung sämtlicher TV Menüpunkte zuerst im TV Modus die **[Menü]** Taste um nebenstehendes Bild aufzuzeigen. Während des Navigierens durch das TV-Menü haben Sie Zugriff auf „Kanal-Liste“, „Audio Setup“, „Kanal-Info“, „Kanal-Suche“, „Kanalverwaltung“, „Anzeigen Setup“, und die „Untertitel Einstellungen“.



Kanal Liste

Zum Anzeigen der Kanal-Informationen, des Fernseh-Programmes, der Programm-Vorschau und des elektronischen Programmführers (EPG).

1. Wählen Sie im TV Menü die Kanalliste und bestätigen Sie mit der **[OK]** Taste
2. Drücken Sie die **[▲]** und **[▼]** Tasten um die Kanalliste zu durchsuchen und zudem die entsprechenden Programme aufzuzeigen.
3. Drücken Sie die **[EXIT]** und **[MENU]** Tasten um die Kanal-Liste zu verlassen.



*Hinweis: Durch Drücken der **[TV List]** Taste können Sie auch während des Fernsehens die Kanal-Liste öffnen*

Programm

1. In der Kanalliste drücken Sie die **[▶]** Taste um in die Tages- Programmliste zu gelangen.
2. Drücken Sie die **[▲]** und **[▼]** um in der Liste das Programm eines bestimmten Tages auszuwählen.
3. Drücken Sie die **[▶]** Taste um das Gesamtprogramm dieses Tages anzuwählen
4. Drücken Sie die **[▲]** und **[▼]** Tasten um das Tagesprogramm des gewählten Tages zu durchsuchen.
5. Drücken Sie die **[OK]** Taste um den Inhalt einer gewählten Sendung zu erfahren.
6. Drücken Sie die **[◀]** Taste um zur Tages-Programmliste zurück zu gelangen.
7. Drücken Sie die **[EXIT]** und **[MENU]** Tasten um zur Kanal-Liste zurück zu gelangen.



Programm Information

1. Um Programminformationen einer bestimmten Sendung zu erhalten, wählen Sie die gewünschte Sendung aus und bestätigen Sie mit der **[OK]** Taste.
2. Drücken Sie die **[EXIT]** und **[MENU]** Tasten um zu den "Programminformationen" zurück zu kommen.

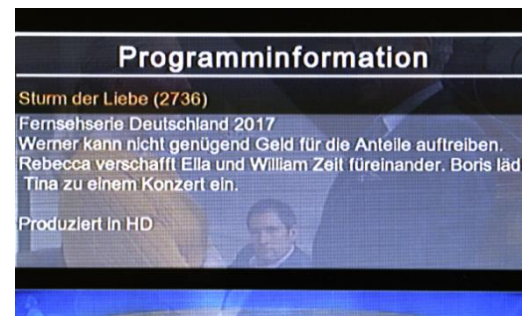

Audio

Zur Auswahl entweder der Hauptsprache oder der zweiten Sprache sowie des Audio Kanals der aktuellen Ausstrahlung

1. Im TV Menü wählen Sie „Audio Setup“ und bestätigen Sie mit der **[OK]** Taste.
2. Drücken Sie die **[▶]** und **[◀]** Tasten um den Stereo, den linken oder den rechten Kanal anzuwählen.
3. Drücken Sie die **[OK]** Taste um zu bestätigen.
4. Mit den Tasten **[▲]** und **[▼]** wählen Sie die entsprechende der ausgestrahlten Sprachen.
5. Drücken Sie die **[OK]** Taste um die ausgewählte Sprache zu bestätigen.
6. Drücken Sie die **[EXIT]** / **[MENU]** Tasten um die Audioeinstellungen zu verlassen.



Kanal Info

Zum Anzeigen der aktuellen Sendeparameter und Signalstärke einer aktuellen Ausstrahlung.

1. Drücken Sie im „TV“ Menü die **[▶]** und **[◀]** Tasten um die „Kanal Info“ anzuwählen.
2. Drücken Sie die **[OK]** Taste um sämtliche Kanalinformationen des laufenden Programmes anzuzeigen.
3. Drücken Sie die **[EXIT]** und **[MENU]** Tasten um das Kanal-Info Menü zu verlassen.

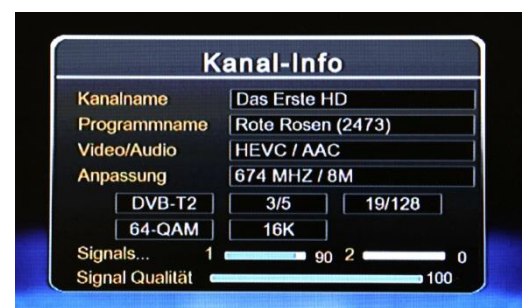

Hinweis: Die „Kanal Info“ Option ist während eines laufenden Programmes auch durch Drücken der **[OK]** Taste erreichbar.

Kanalverwaltung

Zum Organisieren der Kanalliste und zum Hinzufügen von TV Programmen durch „Überspringen“, „Verschieben“ und „Löschen“

1. Wählen Sie **“Kanalverwaltung”** im TV Menü und bestätigen Sie mit der **[OK]** Taste.
2. Drücken Sie die **[▲]** und **[▼]** Tasten um die Kanalliste zu durchsuchen.
3. Drücken Sie die **[OK]** Taste um danach für den gewählten Kanal die gewünschte Option wählen zu können.
4. Drücken Sie die **[EXIT]** und **[MENU]** Tasten um die Kanalverwaltung zu verlassen.



Kanal überspringen

1. Wählen Sie nach der Kanalwahl im Kanalverwaltungs-Menü die Option **„Überspringen“** durch Drücken der **[▶]** und **[◀]** Tasten.
2. Drücken Sie zum Bestätigen oder Deaktivieren die **[OK]** Taste.

Hinweis: Durch diese Funktion wird der entsprechende Kanal vorläufig von der Liste entfernt. Um ihn wieder herzustellen muss die Funktion deaktiviert werden.

Kanal verschieben

1. Wählen Sie nach der Kanalwahl im Kanalverwaltungs-Menü die Option **“Verschieben”** durch Drücken der **[▶]** und **[◀]** Tasten.
2. Durch Drücken der **[▲]** und **[▼]** Tasten lässt sich der gewählte Kanal an jede gewünschte Position verschieben.
3. Drücken Sie die **[OK]** Taste um die neue Anordnung zu sichern.

Kanal löschen

1. Wählen Sie nach der Kanalwahl im Kanalverwaltungs-Menü die Option **“Löschen”** durch Drücken der **[▶]** und **[◀]** Tasten.
2. Drücken Sie die **[OK]** Taste um den gewählten Kanal zu löschen.

Hinweis: Durch diese Funktion werden Kanäle dauerhaft gelöscht. Nur eine automatische Sendersuche ermöglicht die neue Verfügbarkeit.

Anzeigen Setup

Zum Einstellen des Seitenverhältnisses, der Bildeinstellungen und des Bildsignals

1. Drücken Sie die [▲]und[▼] Tasten um den einzustellenden Punkt zu markieren.
2. Drücken Sie die [OK] Taste und durchsuchen Sie mit den [▲]und[▼] Tasten die Optionen.
3. Wählen Sie eine Option durch Drücken der Taste [OK] und nehmen Sie die Einstellungen vor.
4. Drücken Sie die [EXIT]und[MENU] Taste um das Anzeigen Setup zu verlassen.



TV Setup

Zum Konfigurieren der Untertitel, des Teletextes, und der Antenneneinstellung.

Untertitel:

Zur Aktivierung und Deaktivierung der Untertitel Funktion

1. Wählen Sie die "TV Setup" Option im TV Menü und markieren Sie die „Untertitel“ Funktion mit den [▶]und[◀] Tasten.
2. Drücken Sie die [OK] Taste um das Untertitel Menü zu öffnen.
3. Durchsuchen Sie mit den [▲]und[▼]Tasten die aufgeführten Untertitel Sprachen.
4. Drücken Sie die [OK] Taste um die entsprechende Sprache zu aktivieren.
5. Drücken Sie die [EXIT]und[MENU] Tasten um das Untertitel Menü zu verlassen.



Videotext

Nutzung der Videotext Funktion

1. Wählen Sie die "TV Setup" Option im TV Menü und markieren Sie die „Videotext“ Funktion mit den [▶]und[◀] Tasten
2. Drücken Sie die [OK] Taste um zu bestätigen.
3. Durch Drücken der [▲] Taste gelangen Sie auf die nächste Seite und mit der Taste [▼] gelangen Sie zurück auf die vorige Seite.
4. Drücken Sie die [MENU]und [EXIT] Taste zum Verlassen der Videotext Funktion.



12. Version/Update (Software Update)

Zum Aktualisieren der Software Version

1. Schließen Sie das USB Laufwerk mit der aktuellen Software an.
2. Drücken Sie im „**Version Update**“ Menü die **[OK]** Taste um die Aktualisierung zu starten.



13. FAQ – Fehlersuche DVB-T Funktionen

Meistens können auftretende Fehler leicht behoben werden. Einige dieser Schwierigkeiten, ihre Ursachen und dazugehörige Lösungen finden Sie in der folgenden Liste:

Problem	Mögliche Ursache	Abhilfe
Kein Bild, kein Ton.	Strom nicht angeschlossen. Das Gerät ist nicht eingeschaltet. Das Gerät ist im Stand-By Modus.	Stromkabel überprüfen. "POWER" Taste drücken. "POWER" Taste drücken.
Die Anzahl der DVB-T Programme ist geringer als erwartet.	Die Anzahl der verfügbaren Programme ist aufgrund des örtlichen Rundfunk-Systems begrenzt. Die verfügbaren Programme können je nach Region sehr unterschiedlich sein.	"Automatische Suche" oder "Manuelle Suche" durchführen, um alle Programme neu zu scannen.
	Die Signalstärke mancher TV-Programme ist zu schwach.	Aktive statt passive Antennen für eine bessere Empfangsqualität nutzen.
	Einige TV-Programme sind nicht verfügbar.	Nur die lokal frei übertragenen Programme können angeschaut werden. Diese können je nach Region unterschiedlich sein. Bitte überprüfen Sie dies mit Ihrem lokalen DVB-T Dienstanbieter.
Alle Programme zeigen "kein Signal oder zufällige Mosaikteilchen auf dem Bildschirm."	Die Signalstärke mancher TV-Programme ist zu schwach.	Aktive statt passive Antennen für eine bessere Empfangsqualität nutzen.
	Die Antennen sind nicht richtig angeschlossen.	Die Verbindung der Antennen überprüfen.
	DVB-T / DVB-T2 wird in dieser Region nicht gesendet.	Die DVB-T Netzabdeckung in Ihrer Region überprüfen. Es ist nicht möglich, digitales TV/ digitales Radio in nicht abgedeckten Regionen zu schauen/hören.
	Falsche Regionaleinstellung	Überprüfen ob die "Regionaleinstellung" richtig ist und "Automatische Suche" durchführen, um alle Kanäle neu zu scannen.
Gutes Videosignal, aber kein Ton.	Die Lautstärke ist zu niedrig. Das Gerät befindet sich in der Nähe eines starken magnetischen Feldes.	Mit [▶] die Lautstärke anheben. Den Ort wechseln und das Gerät erneut ausprobieren.

14. Spezifikationen

RF Input	
Antenne	Aktive Antennen Vorbereitung (F-Connector)
Frequenzbereich	VHF (170-230 MHz) und UHF band (470-862 MHz)
RF Eingangs Widerstand	75 Ohm
Kanal Bandbreite	6/7/8 MHz für DVB-T; 1.7/5/6/7/8/10 MHz für DVB-T2
TV System	
Übertragung	ETSI EN 302-755 v1.3.1 Standard Unterstützt alle DVB-T2 Modi, incl. Einzel- und Mehrfach PLPs SISO und MISO Transmission
Video/Audio Decoder	1080P Full-HD Video Decoder - MPEG2 (ISO/IEC 13818-2) SD& HD - H.264 (MPEG-4 AVC, ISO/IEC 14496-10) SD & HD - H.265 HEVC
S/W Feature	
OSD Menü Sprachen	Englisch, Deutsch, Französisch, Portugiesisch, Spanisch, Italienisch, Niederländisch, Finnisch, Chinesisch, Thailändisch, Indonesisch
Features	DVB-T/T2 TV, Auto Kanalsuche, Mehrsprachen- EPG, Videotext, Untertitel
TV/Radio Aufzeichnung	Zeichnet TV Programme auf USB Laufwerke auf
Unterstützte Medienformate	
Medien-Port	USB
Audio Format	MP3, WAV, ASF(Optional), AAC(Optional), WMA(Optional), RM(Optional)
Video Format	H.265 HEVC, MPEG-I/II/IV, VOB, AVI, DivX, Xvid, MKV, TS, MOV, RMVB(Optional), FLV(Optional), WMV(Optional), ASF(Optional)
Untertitel Format	SRT, SUB, SSA, ASS, SMI, PSB, TXT, IDX
Aufzeichnungs-Format	TSV (TV Aufzeichnung)
Interface	
USB-Port	Unterstützt USB 2.0 host (für Wiedergabe, TV Aufzeichnung und Updates)
Spannung/IR-Port	12-24V DC-Eingang, mit separatem IR Anschluss-Kabel
Video/Audio Ausgang	1 CVBS Video Out (optionale Verstärkung), 1 Audio (L/R) Out
Power	
Eingangsspannung	9V – 16V
Stromverbrauch	6 Watt max.
Abmessung und Gewichte	
Abmessungen	136 X 95 X 25 mm
Gewicht (box)	362 g

15. Technischer Support

Bitte beachten Sie, dass ein direkter technischer Support nur für Produkte möglich ist, die direkt bei der Navlinkz GmbH erworben wurden. Für Produkte, die über andere Quellen gekauft wurden, kontaktieren Sie für den technischen Support ihren Verkäufer.

NavLinkz GmbH
Distribution/Techn. Händler-Support

Heidberghof 2
D-47495 Rheinberg

phone +49 2843 17595 00

Email mail@navlinkz.de

Rechtlicher Hinweis: Hier genannte Firmen- und Markenzeichen sowie Produktnamen, sind eingetragene Warenzeichen[®] und somit Eigentum der jeweiligen Rechteinhaber.



10R-05 3756

Hergestellt in Taiwan

